

Instruktionskort

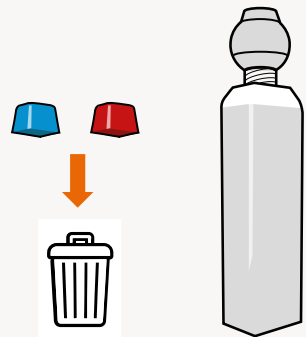



Procedure



1. Første gang skrues låget af og smides i skraldespanden. Doseringbold skrues derefter på 1 liters flasken.

Dosering SR 15

2. Fyld 500 ml kold vand i doseringsflasken.

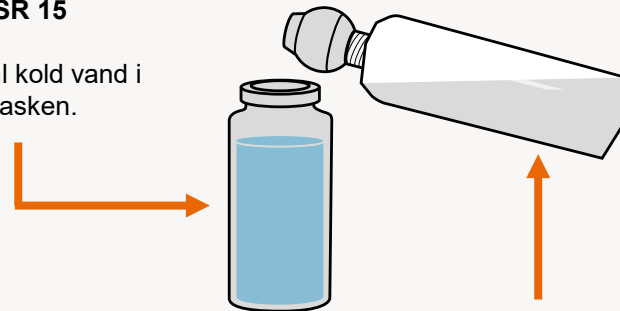

3. Tryk på flasken, så der fyldes SR 15 op i doseringsbolden
4. Slip trykket på flasken, overskydende SR 15 løber tilbage i flasken. Den kemi, der er tilbage i doseringsbolden er 5 ml, som fyldes i doseringsflasken med vand
5. Låget skrues på doseringsflasken igen..
6. For at sikre at vand og kemi blandes, vendes doseringsflasken rundt to til 3 gange.
7. Den korrekte dosering svarer til 1%

1. **Dosering Zitrotan / Sanet Perfekt**
Sanet Perfect vælges hvis Zitrotan ikke er stærkt nok

2. Fyld 500 / 250 ml kold vand i doseringsflasken.

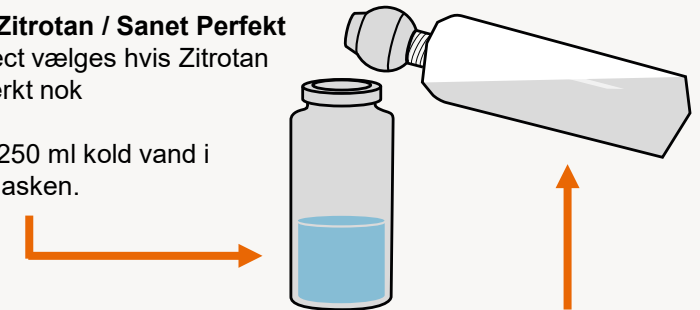

3. Tryk på flasken, så der fyldes Zitrotan / Sanet Extreme op i doseringsbolden
4. Slip trykket på flasken, overskydende midlet løber tilbage i flasken. Den kemi, der er tilbage i doseringsbolden er 5 ml, som fyldes i doseringsflasken med vand
5. Låget skrues på doseringsflasken igen..
6. For at sikre at vand og kemi blandes, vendes doseringsflasken rundt to til 3 gange.
7. Den korrekte dosering svarer til 1% (500ml vand) (2% hvis der kun anvendes 250ml. Vand)

Klargøring Blå klude 32 x 32

INSTRUKTIONSKORT

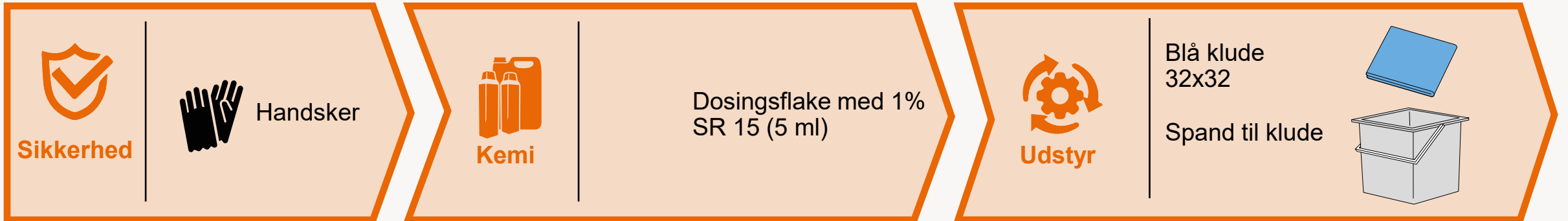

Procedure

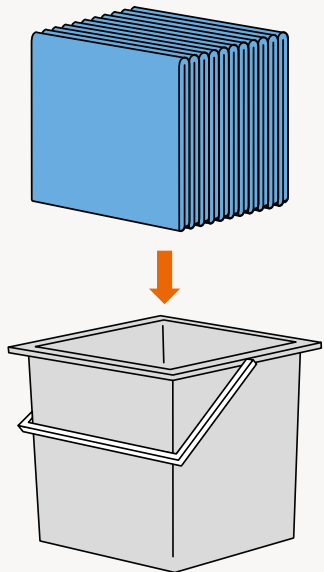

1. Blå klude foldes og placeres i spanden på højkant, med den åbne side op (10 eller 20 klude)

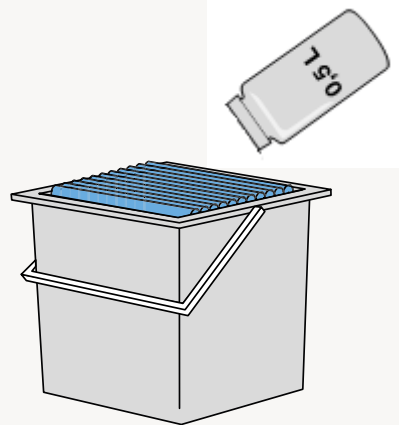

2. Skru låget af doseringsflasken:
10stk. 32x32 klude
Hæld 75ml. opløsning over kludene

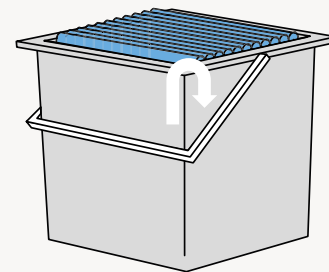

3. Vend kludene rund, så den lukkede side kommer op..

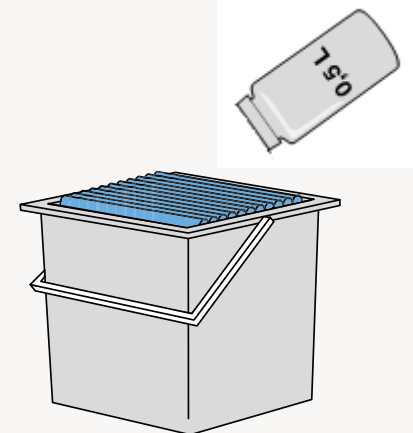

4. 10stk. 32x32 klude
Hæld yderligere 75ml. Over kludene – dvs. Total 150ml. over 10 klude
20stk. 32x32 klude.
Hæld yderligere 150ml. Over kludene – dvs. Total 300ml over 20 klude.

5. Skru låget på doseringsflasken igen og medtag den på vognen.

Klargøring Røde klude 32 x 32

INSTRUKTIONSKORT



Procedure

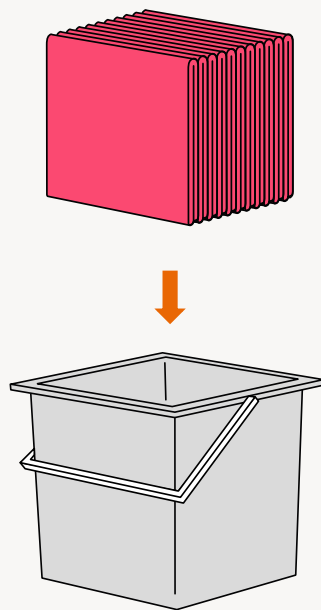

**Røde klude
anvendes kun på
toiletter**

1. Røde klude foldes 10 eller 20 stk. Og placeres med den foldede side op så de er klar til brug

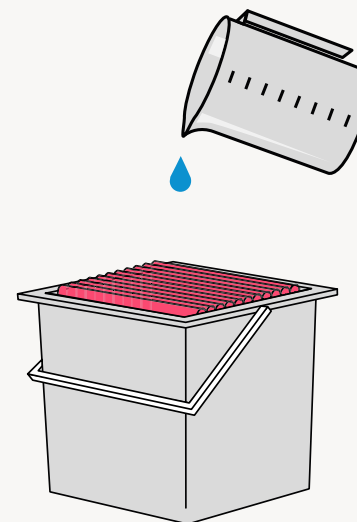

2. 10stk 32x32 klude
Hæld 100ml. Rent vand over kludene

20stk. 32x32 klude
Hæld 200ml. Rent vand over kludene



Sikkerhed



Handsker

HUSK!
Handsker **SKAL** altid skiftes
efter endt rengøring af
toiletter og baderum



Kemi



0,5 L

Doseringsflaske
med Zitrotan
eller
Doseringsflaske
med Sanet Extreme



Udstyr

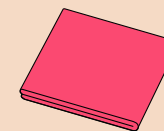

Forfugtede
røde klude
(Vand)

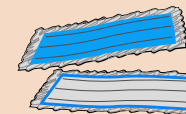

Klargjorte
40cm mikro-
fiber mopper

1

Iblødsætning:

Toiletskål og
håndvask lægges
i blød med
Zitrotan / Extreme
(Forblandet i Doserings-
flaske)

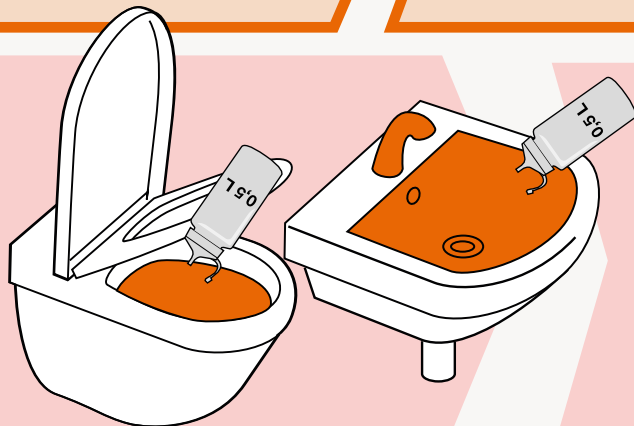

2

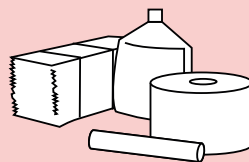

Forbrugsmidler / affald.

Forbrugsmidler fyldes op
og affald tømmes.

3

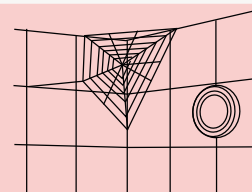

Periodisk rengøring:

Såfremt der er periodisk
rengøring, udføres dette
med anvendelse af korrekt
udstyr og metode

4

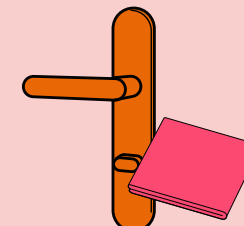

Håndtag:

Rengøres / aftørres med
rød klud.

5

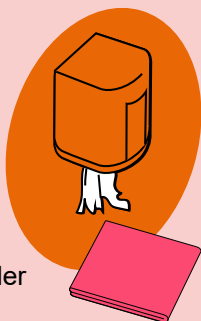

Dispensere:

Aftørres, husk væg under
dispensere, klemme til
madampose.

6

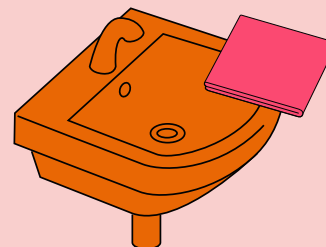

**Husk at rengøre undersiden
af vasken, samt rør osv..**

Armatur, håndvask (over- og
undersiden) samt tilstødende
vægge aftørres. Brug evt.
detaljebørsten ved armatur og
bundventil samt en melamin-
eller skuresvamp efter behov.
Husk! Under håndvask gælder
også rør og væg.

Ved rengøring af bruser
kan der evt. påføres
ekstra Zitrotan opløsning
på kluden.

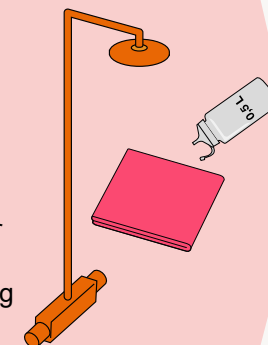



Sikkerhed



Handsker

HUSK!
Handsker **SKAL** altid skiftes
efter endt rengøring af
toiletter og baderum



Kemi



0,5 L

Doseringsflaske
med Zitrotan
eller
Doseringsflaske
med Extreme



Udstyr

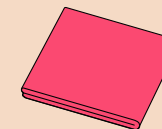

Forfugtede
røde klude
(Vand)

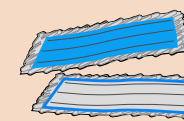

Klargjorte
40cm mikro-
fiber mopper

7

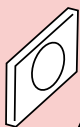

Brug børsten og
skyld ud



Vigtigt!
Der skal bruges minimum 1 rød
klud pr toilet, må ikke bruges
igen.

Moppen må kun bruges på
toiletgulvet

8

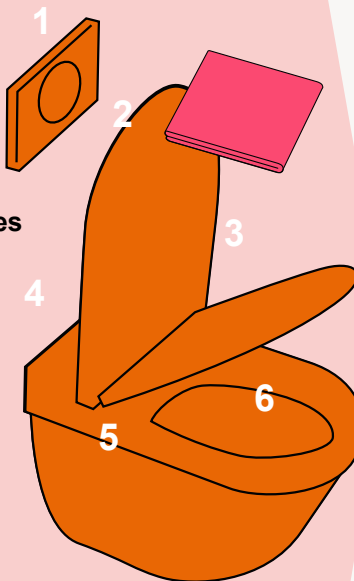

1. Skilleknappen /
cisternen aftørres
2. Låget
3. Brættet
4. Bag brættet
5. Undersiden
toilettet
6. Skål kanten

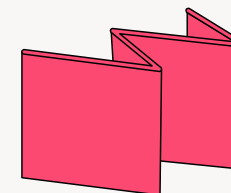

Husk!
Kluden har 8 sider, så
husk at vende den når du
skifter til nyt emne

Periodic

Toiletbørste
også skal
rengøres
minimum 1 gang
ugentligt, brug
evt. Skylevand til
at skylle børste og
skål.

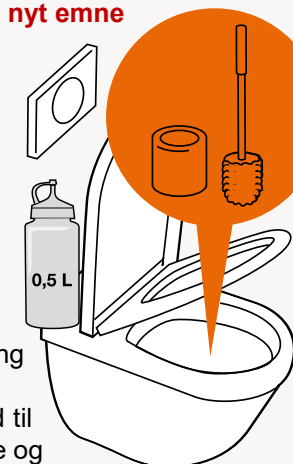

9

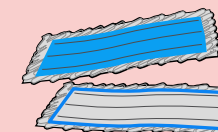

Gulvet vaskes.
Konstaterer du kalk på
gulvet anvendt surt
rengøringsmiddel på
moppen / gulvet.

Husk!
At vaske bag toilettet
og bag døren



Sikkerhed

Der er ikke krav om anvendelse sikkerhedsudstyr



Kemi

Der anvendes ikke kemi ved tørmopning



Udstyr

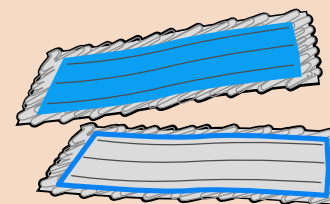

60 cm microfiber mopper

Anvendelse





- Tørmopning kan kun anvendes på synligt rene gulve med løst snavs og få pletter
- Metoden skal også anvendes inden vask af gulve, for at fjerne affald og løst snavs.

Procedure

- Moppen føres over gulvet, med den brede side mod assistenten, gående baglæns. Må ikke løftes fra gulvet.
- Skal skiftes når moppen er fyldt op.
- Såfremt der er få pletter på gulvet kan disse lægges i blød med Doseringsflasken / SR15 Hvorefter de fjernes ved tørmopningen.

Vigtigt!

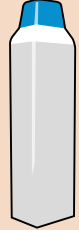
- Lad vær med at vende / løfte moppen under overtørringen, kan medføre at moppen smider noget af snavs igen

 <p>Sikkerhed</p>  <p>Sikkerhedsbriller</p>  <p>Handsker</p>	 <p>Kemi</p>  <p>SR15</p>	 <p>Udstyr</p>  <p>Doseringsbold 5 ml</p>  <p>40 cm microfiber mopper</p>
--	--	---

Procedure

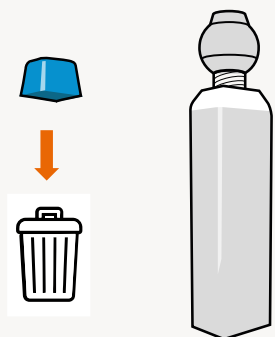

- Første gang:** Skrues låget af og smides i skraldespanden. Derefter skrues doseringsbolden på SR15 flasken.

- Der fyldes vand i spanden
10 mopper 1,5 liter
20 mopper 3,0 liter

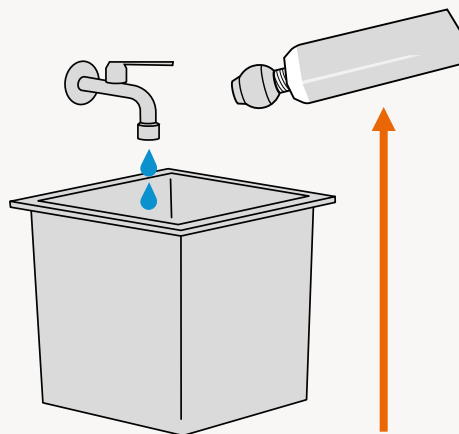

- Der doseres kemi op i doseringsbolden ved at trykke på flasken med SR15 (den brede side) Når kemien er presse op i doseringsflasken, stopper man med at trykke på flasken, overskydende kemi siver tilbage i SR 15 flasken, det der er tilbage i Doseringsbolden er 5ml.

Der bruges 5ml. SR15 til både klargøring af 10 og 20 mopper, som hældes i det klargjorte vand i spanden.

Vigtigt: Tryk ikke på flasken når du hælder SR15 i soanden, da du derved risikerer at doere ekstra SR15 ned i spanden.

- Mopperne placeres på højkant i spanden, vandret ved mopboks.

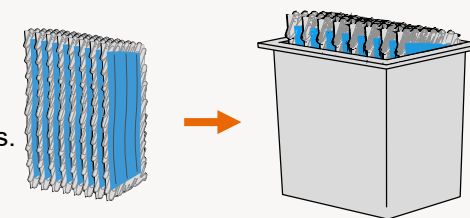

- Halvdelen af opløsningen fordels over moppernen

- Mopperne vendes modsat

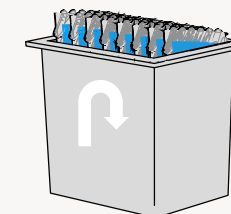

- Resten af vandet fordeles over mopperne

- Når mopperne skal bruges vendes mopperne med velcroen op så de kan tages med fremføreren direkte fra mopboksen

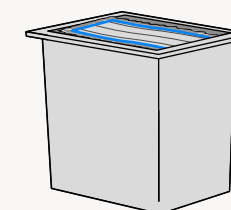



Sikkerhed

Der er ikke krav om anvendelse sikkerhedudstyr



Kemi



SR 15 på forfugte mopper
(se metodekort for klargøring forfugtede mopper)



Equipment

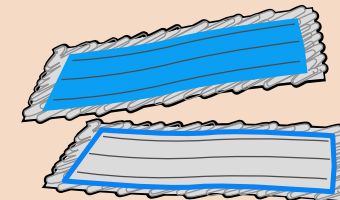

40 cm mikrofiber mopper

Anvendelse

- Metoden kan / skal anvendes på let til middel besmudsede gulve
- Såfremt der er meget løst snavs / affald på gulvet fjernes dette inden fugtøvertørring (Tørmopning).

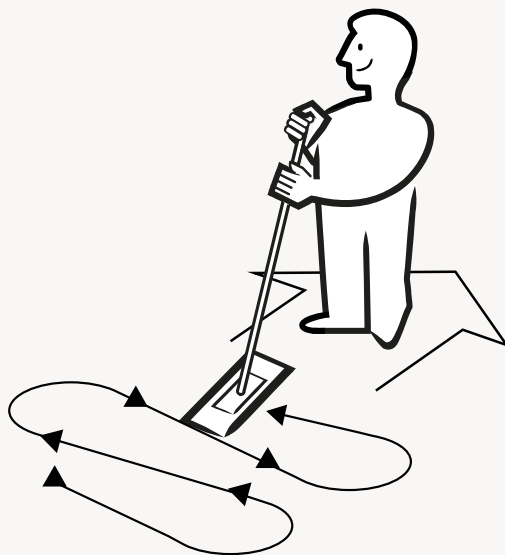

Fugtigt spor lægges ud og der vaskes på tværs af sporet, se illustration

Procedure

- Moppen skal være fugtet i henhold til Instruktionskort for forfugtning af Fugtøvertørringsmopper
- Der må ikke tilføres ekstra vand
- Moppen bruges som vist på tegningen.
- 1 moppe kan ca. Fugtøvertørre 20m²

Vigtigt!:

- Microfiberne virker kun når de er korrekt fugtet, (er moppen for våd, svarer det til at man vasker gulvet, som så betyder, at der skal tørres efter) såfremt moppen er for våd, vil microfiberne starte med, at smide det overskydende vand, hvorefter de begynder at gøre rent, dvs. At man starter med at lægge vand ud og da man ikke kommer tilbage og tørrer efter, vil dette vand tørre op i gulvet.

• Såfremt der ved fugtøvertørringen fremkommer striber, skal det vurderes om gulvet skal vaskes (se gulvvask) da det kan indikere at gulvet er mere beskidt end vurderet.

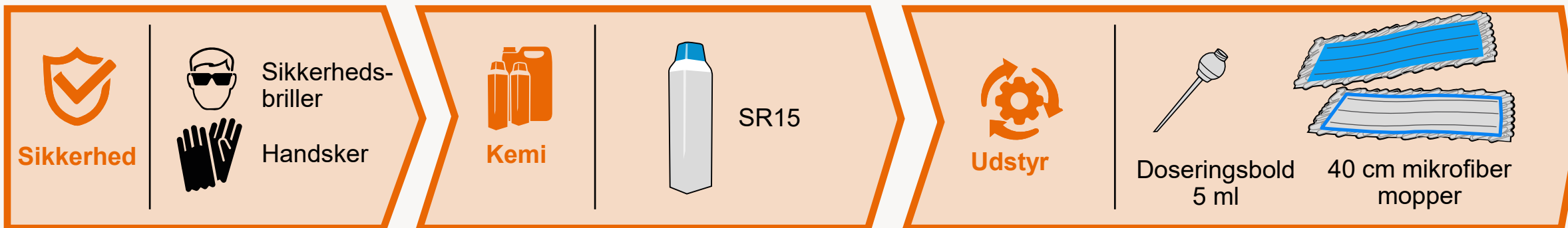

Procedure

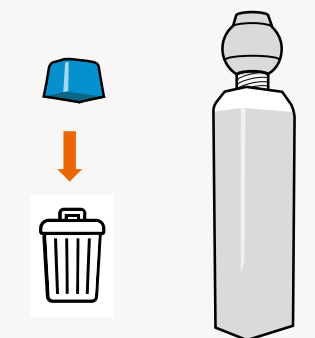

- Første gang:** Skrues låget af og smides i skraldespanden. Derefter skrues doseringsbolden på SR15 flasken.

- Der fyldes vand i spanden
10 mopper ca. 2,0 liter
20 mopper ca. 3,5 liter
Mopperne skal være våde

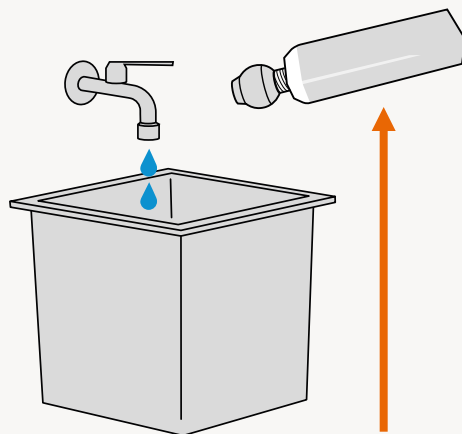

- Der doseres kemi op i doseringsbolden ved at trykke på Flasken med SR15 (den brede side)
Når kemien er presse op i doseringsflasken, stopper man med at trykke på flasken, overskydende kemi siver tilbage i SR 15 flasken, det der er tilbage i Doseringsbolden er 5ml.

Der bruges 5ml. SR15 pr liter vand der er i spanden, Vigtigt: Tryk ikke på flasken når du hælder SR15 i soanden, da du derved risikerer at dosere ekstra SR15 ned i spanden.

- Mopperne placeres på højkant i spanden, vandret ved mopboks.
- Halvdelen af opløsningen fordels over moppernen

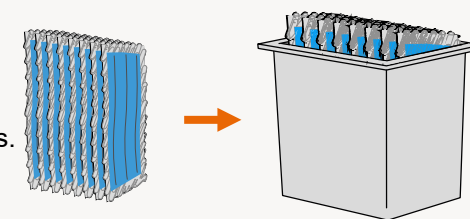

- Mopperne vendes modsat
- Resten af vandet fordeles over mopperne
- Når mopperne skal bruges vendes mopperne med velcroen op så de kan tages med fremføreren direkte fra mopboksen

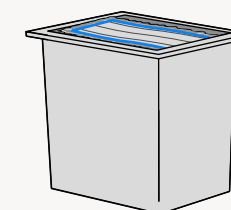
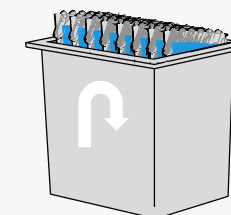



Sikkerhed

Der er ikke krav om anvendelse sikkerhedudstyr



Kemi



SR 15 doseret på forfugtede vaskemopper

(See instruktionskort for forfugtning af vaskemopper)



Equipment

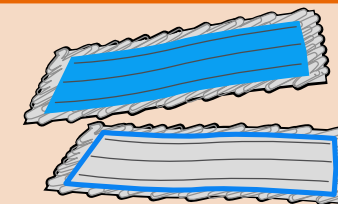

40 cm mikrofiber mopper

Anvendelse

- Metoden kan / skal anvendes på svært til meget svært besmudsede gulve
- Såfremt der er meget løst snavs / affald på gulvet fjernes dette inden gulvvask (Tørmopning).

Procedure

- Moppen skal være fugtet i henhold til Metodekort for forfugtning af Vaskemopper
- Gulvet vaskes som vist på tegningen
- Husk gulvet skal ikke sejle i vand, det skal jo tørres op igen.
- Husk at tørre evt. fodlister af efter gulvvask

Vigtigt!

Når man vælger at bruge metoden for vask af gulve, vælger man at anvende vand og sæbe til at gøre rent med. Dvs. at man bruger sæben til at opløse skidt, som så binder sig til vandet. Det betyder, at man først fjerner skidt, når man tørre efter med tørre mopper.

Er mikrofibermopper gode til at tørre efter med? – Nej, men for, at vi ikke skal have forskellige mopper med på vognen, så har vi valgt at bruge de samme mopper. Dette betyder så, at man skal huske at skifte moppe så snart den er fyldt op med skidt (ikke kan bære mere vand/skidt) Det er også vigtigt, at man ikke ligger et for stort område i blød, da dette kan medføre at vand/sæbe når, at trække ned i gulvet og tørre op inden vi får det fjernet. (dette gælder specielt åbne gulvtyper – er der tale om lukkede gulve, så skal man bare være opmærksom på, at vand/sæbe ikke tørrer ud.)

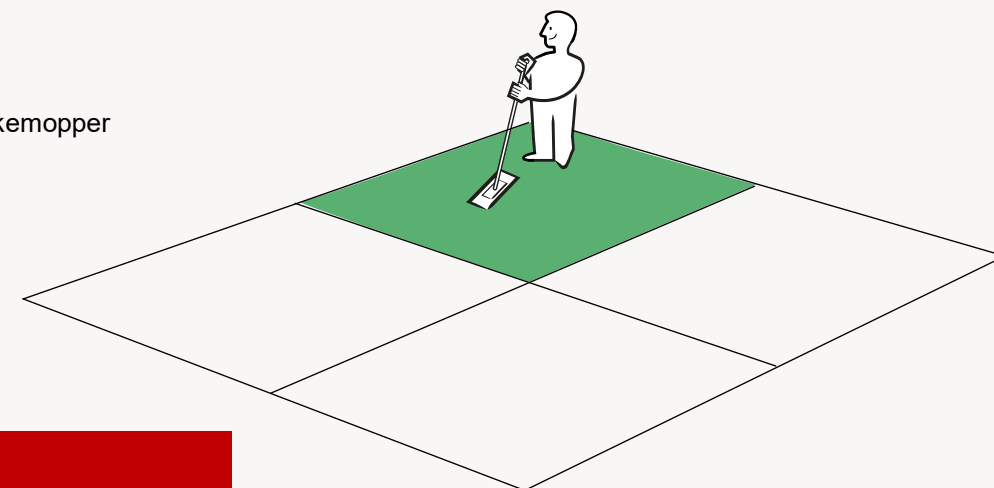

Husk, du skal ikke lægge mere i blød end du kan nå at tørre op igen Ca. 10-15m² - der tørres efter med tørre mopper



Sikkerhed

Der er ikke krav om anvendelse sikkerhedudstyr



Husk altid at læse bruger – manualen, for den støvsuger, du har. Du finder den i Arbejdspladsmappen



Equipment



Støvsuger

Anvendelse

- Til støvsugning af hårde gulve, tæpper og måtter.

Sikkerhed før brug:

1. Tjek at ledning er uden brud og knæk.
2. Tjek at stik ikke er ødelagt / knækket.

Advarsel:

Opsugning af farlige materialer kan medføre alvorlige eller dødelige kvæstelser. Følgende materialer må ikke suges op:

1. Al slags sundhedsfarligt støv.
2. Varme materialer (glødende cigaretter, varm aske osv.).
3. Brændbare, eksplosive, aggressive væsker (f. eks. benzin, opløsningsmidler, syrer, lud osv.).
4. Brændbare, eksplosive støvtyper (f. eks. magnesium-, aluminiumstøv osv.).

Sikkerhed under brug:

1. Undlad at røre ledning eller stik med våde hænder.
2. Løft aldrig støvsugeren i ledningen.
3. Luk aldrig en dør på ledningen, og træk ikke ledningen rundt om skarpe kanter og hjørner.
4. Sørg for at støvsugeren IKKE kører over ledningen.
5. Hold ledningen på afstand af varme overflader.
6. Du må ikke trække unødvendigt hårdt i støvsugeren, se efter om den hænger fast eller ledningen ikke kan nå længere.
7. Der slukkes for støvsugeren på tænd/sluk knappen (med en finger IKKE med foden, så du risikerer at falde).
8. Træk aldrig stikket ud af vægkontakt ved træk i ledningen, men tag fat i stikket og træk ud.

Procedure

Inden støvsugning:

1. Tjek støvsugerposen, skift om nødvendigt (støvsugeren suger dårligt, hvis den er fuld).
2. Tjek at der er filtre i maskinen, og at de er rene (motor og evt. Hepa filter).
3. Husk brug det rigtige mundstykke til den overflade, du skal støvsuge.
4. Indstil støvsugerrøret, så det passer til din højde.

Under støvsugning:

1. Hav altid ledningen bag dig, pas på når du går baglæns, at du ikke falder over ledningen eller støvsugeren, husk at følge støvsugeren, så du undgår at støvsuge langt fra kroppen.
2. Hold støvsugerrøret i højre hånd og lad støvsugerslangen hvile rundt om lænden ved at holde om støvsugerslangen med venstre hånd.
3. Husk, når du skal støvsuge under inventar, at komme ned i knæ, så du ikke belaster ryggen.

Trapper:

1. Trapper må kun støvsuges med alm. Støvsuger, hvis den kan stå på gulvet / rapoet under støvsugning. Husk altid at støvsuge, når du går opad trappen IKKE baglæns ned af trappen, så du risikerer at falde.

VIGTIGT: Brug IKKE støvsugeren, hvis / når der er vand på gulvet, du må hellere ikke bruge den på våde måtter. (Støvsugeren kan IKKE tåle det)

 <p>Sikkerhed</p>  <p>Handsker</p>	 <p>Kemi</p>  <p>SR 15</p>  <p>Tanex Allround</p>  <p>Tawip Vioclean</p>	 <p>Udstyr</p>   
--	---	--

<p>Let besmudset til rent gulv Gulvet fremstår rent med få pletter Gå til step 2</p>	<p>Middel besmudsede gulve Gulvet fremstår med flere pletter og begyndende fladesnavs – Gå til step 1a/1b + step 2</p>	<p>Svært besmudsede gulve Gulvet fremstår beskidt med tydelig fladesnavs og eller sæbeophobning - Step 1a + 2 skal bruges</p>
--	---	--

<p>Step 1a</p>	<p>Gulvaskemaskine med rød rodel Ved lidt plads brug evt. I-Mop XI – eller I-Mop Lite eller 40cm mikrofiber mopper</p>	<p>SR 15 – 1% = 10ml pr L vand (Middel besmudset gulv) Allround – 1% = 10ml pr 1 L vand (svært besmudset gulv)</p>	<p>Store / tilgængelige flader: Gulvask med Gulvaskemaskine med rød rondel eller I-Mop XI / Lite</p> <p>Kanter / områder der ikke kan gøres rent med maskine: I-Mop XI / Lite eller manuel gulvask med 40cm mikrofiber mopper (pas på med mængden af vand, gulvet må ikke sejle i vand/sæbe, husk aftørring af paneler)</p>
<p>Step 1b</p>	<p>40 cm mikrofiber mopper</p>	<p>SR 15 – 1% = 10ml pr L vand (Middel besmudset gulv) Allround – 1% = 10ml pr 1 L vand (svært besmudset gulv)</p>	<p>Manuel gulvask med 40cm mikrofiber mopper Opløsning skal lægges ud med moppen og gulvet må ikke sejle i vand / sæbe, efter optørring skal gulvet fremstå rent</p>
<p>Step 2</p>	<p>Gulvaskemaskine med rød rondel eller 40cm mikrofibermoppe</p>	<p>Vioclean – 2% = 20ml pr L vand</p>	<p>Gulvet vaskes med makine og eller som manuel gulvask med 40cm mikrofiber mopper, lad gulvet tørre lidt op inden overskyde opløsning fjernes med tørre mopper.</p>



Procedure – Nulstilling / opskuring

1. Ryd gulvet for inventar
2. Vand + Tanex Allround blandes i spand 2% = 20 ml pr liter vand (kan også doseres i gulvaskemaskine / tilsluttes gulv- vaskemaskine)
3. Brugsopløsningen påføres gulvet (med mopper eller maskine) Virketid 5 – 10 minutter
4. Gulvet bearbejdes maskinelt (gulvaskemaskine uden sug eller skuremaskine)
5. Gulvet suges tørt med maskine eller overtørres med tørre mopper (Husk! - skift mopper hyppigt)
6. Når gulvet er tørret lidt op og fremstår rent – gå til plejeproces.

Procedure – Pleje af linoliumsgulv

1. Vand + Tawip Soap blandes i spand 3-5% = 30-50ml pr liter vand.
2. Doserings opløsningen påføres gulvet. Dette kan enten gøres manuelt med mopper, eller ved hjælp af maskine. (uden opsugning).
3. Gulvet bearbejdes Maskinelt med rød rondel.
4. Efter opsugning af overskydende brugsopløsning, bearbejdes gulvet med en hvid rondel (gerne med en skuremaskine hvis muligt)

Husk! – Ved begge processer

Vigtigt!

Bruges der gulvaskemaskine uden automatisk dosering, skal der køres rent vand gennem maskinen mellem Tanex Allround og Tawip Soap, samt inden maskinen stilles på plads (Tawip Soap kan give sæbeopper i ventilerne i gulvaskemaskinen)

Rengøring Laminatborde og døre

INSTRUKTIONSKORT



Sikkerhed



Handsker



Kemi



Karacho

Dosering karacho følg
Instruktionskort for
Dosering

Procedure

1. Skaft og fremfører samles / Moppen sættes på fremføreren
2. Middel doseres på moppen eller kluden, husk ikke at dosere mere end at moppen / kluden kan bære midlet, må ikke dryppe.
3. Bordet eller døren rengøres med inventarmoppe / klud



Equipment

1

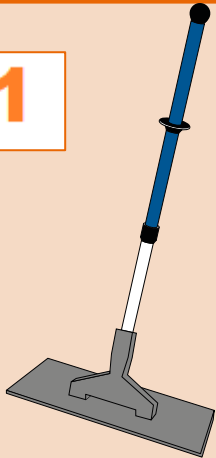

Eco-lett 70-110 cm Skaft

ErgoClean 25 cm (Fremfører)

Vikan ErgoClean (Inventarmoppe)

Blå microfiber klud

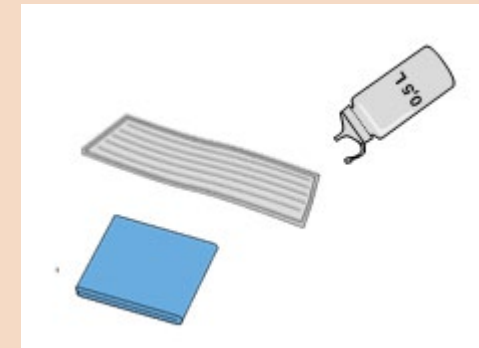

2







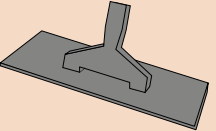

 Sikkerhed	 Handsker
 Kemi	 Karacho Dosering karacho følg Instruktionskort for Dosering

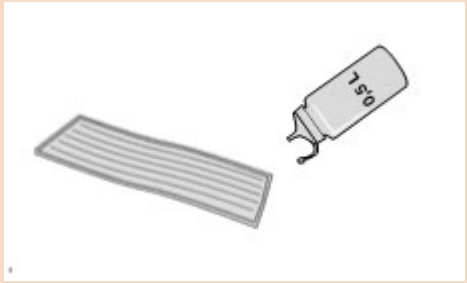

Procedure

1. Skaft og fremfører samles / Moppen sættes på fremføreren
2. Middel sprøjtes på moppen
3. Sålet poleres med moppe/middel, kan efterfølgende blankes op med tør glasmoppe

 Equipment	1  Eco-lett 70-110 cm Skaft  ErgoClean 25 cm (Fremfører)  Vikan ErgoClean (Glasmoppe)
--	--

2 
--



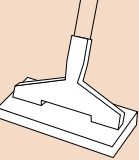
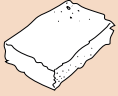
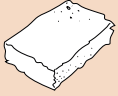
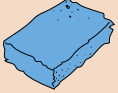



 Sikkerhed	 Briller
	 Handsker
 Kemi	 Sanet Extreme
	 Sanet Alkastar



 Udstyr	 8940 – Skumbeholder, Birchmeier Foam Matic 5P, 10L
	 8941 – Forlænger rør, Birchmeier, 50 cm
	 975600 – Alu skaft, 150 cm
	 9768 – Vikan Hygiene
	 168054 – Skureneylon, hvid
	 9771 – Skureneylon, Blå

Vigtigt!
Medarbejderne skal instrueres af en instruktør / leder,
inden de skal udfører denne metode

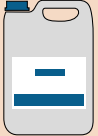
Procedure

1. Der fyldes 2 liter vand i beholderen (dette er max, for at give den bedste skum
2. Der doseres 200ml (10%) Sanet Extreme ned i vandet. (max 10% ellers kan det ikke skylles af)
3. Beholder lukkes og der pumpes tryk i beholderen, dette skal gentages efter behov
4. Husk - vægge, udstyr og gulv der skal afkalkes, gøres våde med vand
5. Skum lægges ud på vægge, udstyr og gulv
6. Vægge og gulv bearbejdes med skureneylon (du kan høre når kalken er opløst)
7. Vægge, udstyr og gulv skylles efter emd rent vand, såfremtder fortsat er kalk på overfladerne, kan processen gentages
8. Er der gule belægninger på vægge / gulve anvendt Sanet Alkastar inden du anvender Sanet Extreme

 Sikkerhed	 Briller
	 Handsker
 Kemi	 1456 – Puri Line Alkalisk
	 1455 – Puri Line Surt

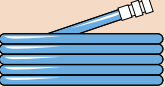
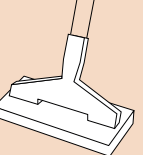
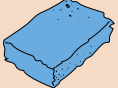
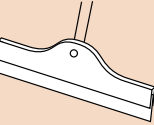
 Udstyr	 168926 – Nito
	 168890 – Nito vandslange
	 975600 – Alu skaft / 9768 Vikan Hygiene
	 9771 – Skureneylon Blå
	 166014 – Gulvskviser 40 cm 169154 – Gulvskviser 60 cm

Procedure

1. Lyseblå dyse monteres i sugeslange (doseringsbegrænser)
2. Der hældes alkalisk eller surt skummiddel i skumbeholderen (koncentreret)
3. Slange påmonteres vand og spulehåndtag
4. Spulerør monteres på spulehåndtag og vægge / inventar, vægge og gulv gøres våde / skylles
5. Der lægges skum ud på vægge, inventar og gulv (virketid ca 5-10min, må ikke tørre ind) , overfladerne bearbejdes derefter med skureneylon
6. Skumbeholder afmonteres fra spulehåndtag og spulerør monteres, hvorefter alle overflader skylles ned (der må ikke efterlades skum på overfladerne)
7. For at undgå striber, kan det være nødvendigt at tørre vægge og inventar af med klude / mopper
8. Gulv skvises / skrabes tør for vand, om nødvendigt, hvorefter Nito anlægget pakkes sammen

Nulstilling af Baderum

INSTRUKTIONSKORT

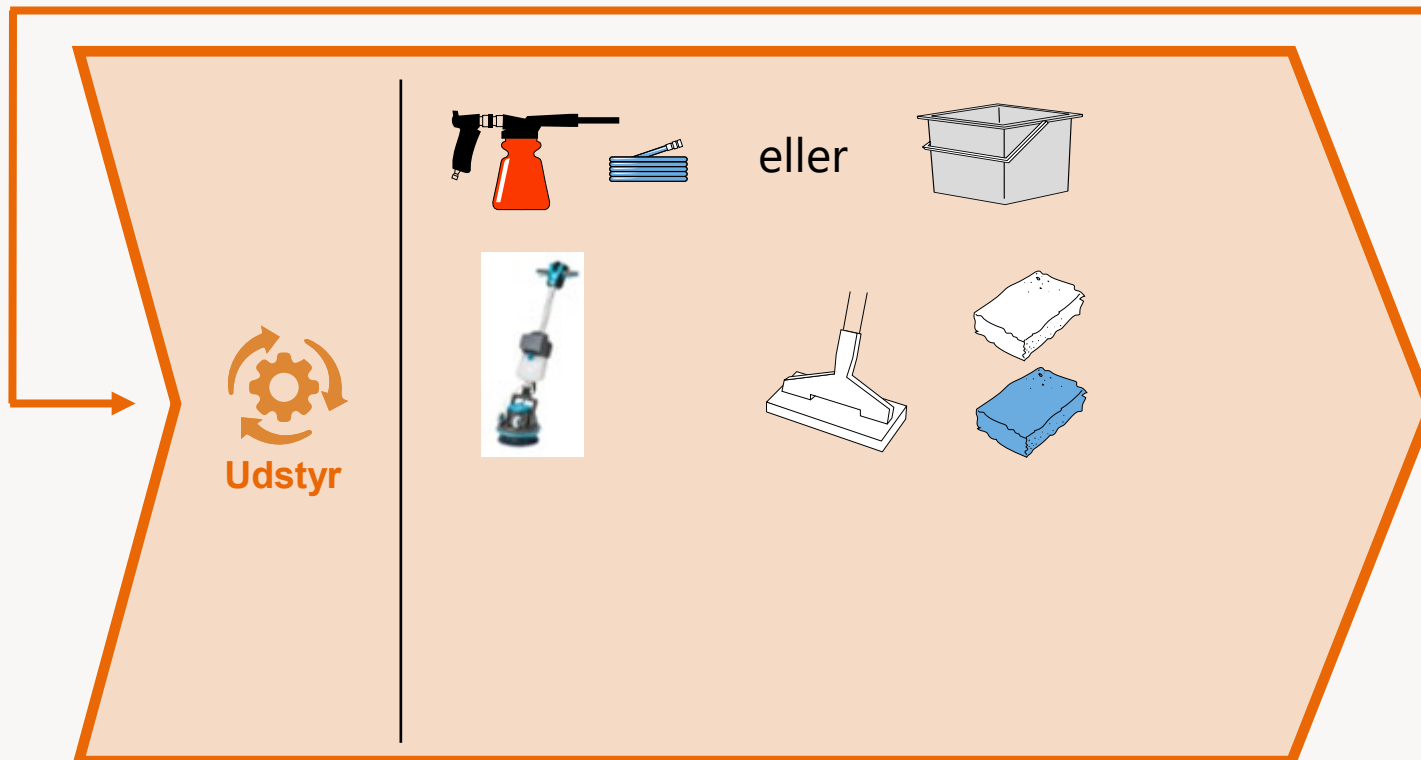
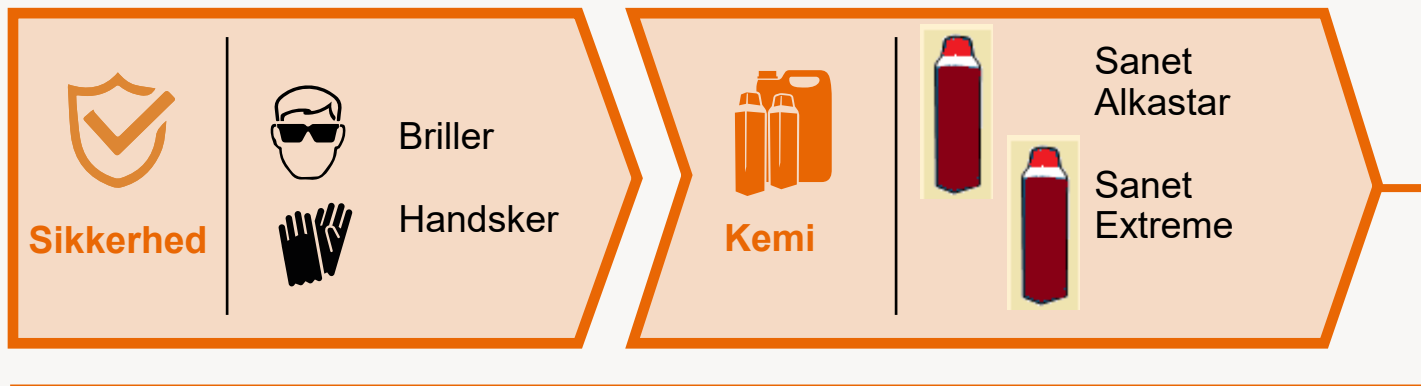

Vigtigt!
Medarbejderne skal instrueres af en instruktør / leder, inden de skal udfører denne metode

Procedure

Proces 1 – Klargøring

Der fyldes Alkastar i Nitro beholderen og der anvendes 10 /20% dyse eller der fyldes vand og 10 / 20% Alkastar i spanden (Husk vand først)

Det samme gælder Extreme – dvs. Istedet for Sanet Alkastar så bruges Sanet Extreme

Proces 2 – SANET Alkastar

- 1 - Vægge og gulv gøres våde / skylles med vand
- 2 – Sanet Alkastar påføres væg med Nitrosprøjte / eller børste
- 3 – Efter endt virketid ca. 10 minutter bearbejdes vægge og gulv med skuresvamp eller f.eks. I-Scrub
- 4 - Vægge og gulv skylles med vand

Proces gentages til vægge og gulv fremstår uden Gule belægninger

Proces 3 – SANET Extreme

- 1 – Proces 2 gentages nu med Sanet Extreme

Proces gentages indtil vægge og gulv fremstår uden Kalk og andre belægninger

Vigtigt!

Det kan være nødvendigt at gentage proces 2 og 3 igen til det ønskede resultat er nået

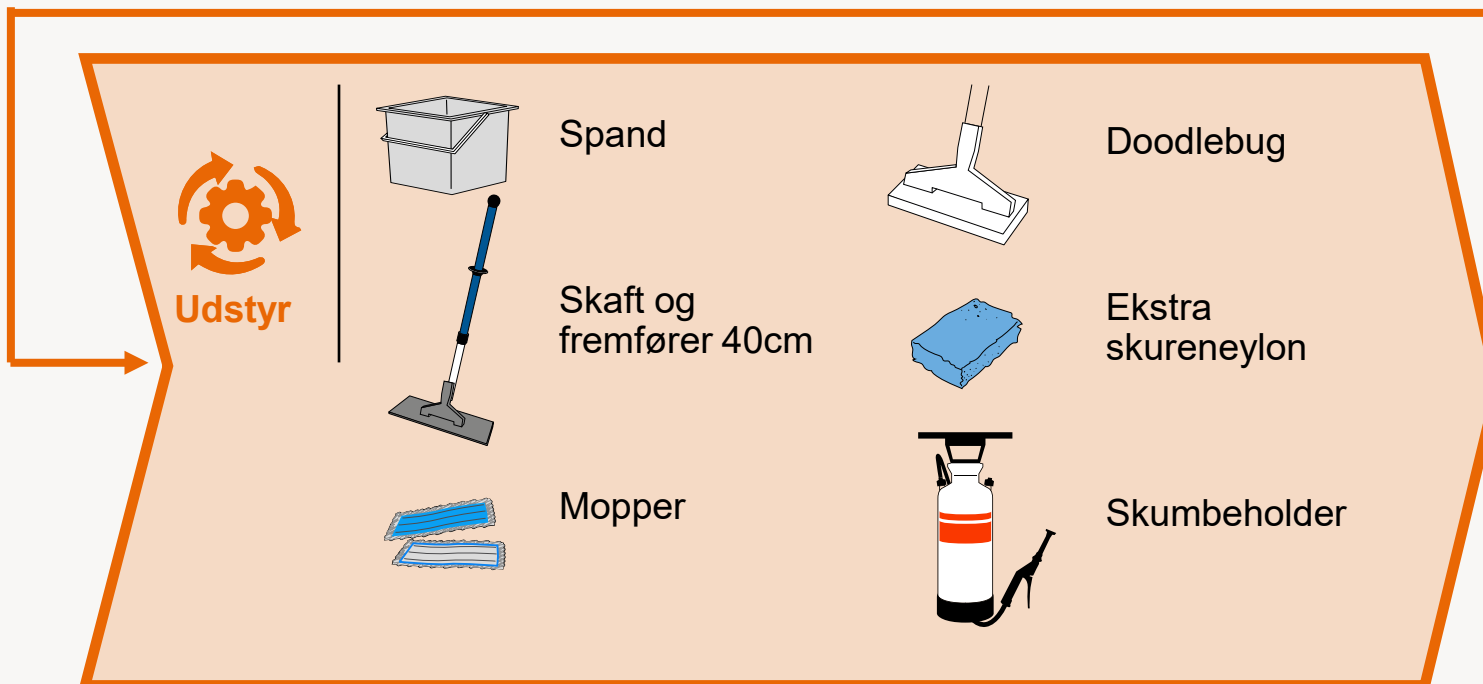

Procedure

1. Find ud af om problemet løses med surt eller alkalisk rengøringsmiddel, dette gøres ved at starte med SR15 og / eller Zitrotan (10% opløsning) - (Dette gøres på et afgrænset område f.eks. bag døren eller hvor det ikke synes)
2. Det af de 2 midler der viser en effekt, afgør om det er surt eller alkalisk rengøringsmiddel der løser opgaven.
3. Er det Zitrotan der vurderes kan løse opgaven, vælges Extreme i en 10% opløsning, HUSK at ligge gulvet i blød med vand inden der bruges Extreme ud (start bag døren som før, for at sikre at der ikke opstår syre/ætsningskader) er det istedet SR15 der kunne løse problemet bruges Allround også i en 10% opløsning (samme fremgangsmåde som ved Extreme)
4. Efter testen bag døren, ligges hele gulvet i bløde med kemiopløsningen, brug evt. skurenylon til at bearbejde gulvet.
5. Efter denne bearbejdning og virketid moppes gulvet rent med tørre mopper.
6. Såfremt resultatet ikke er helt tilfredsstillende gentages punkt 4 og 5